

A

A

B

B

C

C

D

D

E

E

F

F

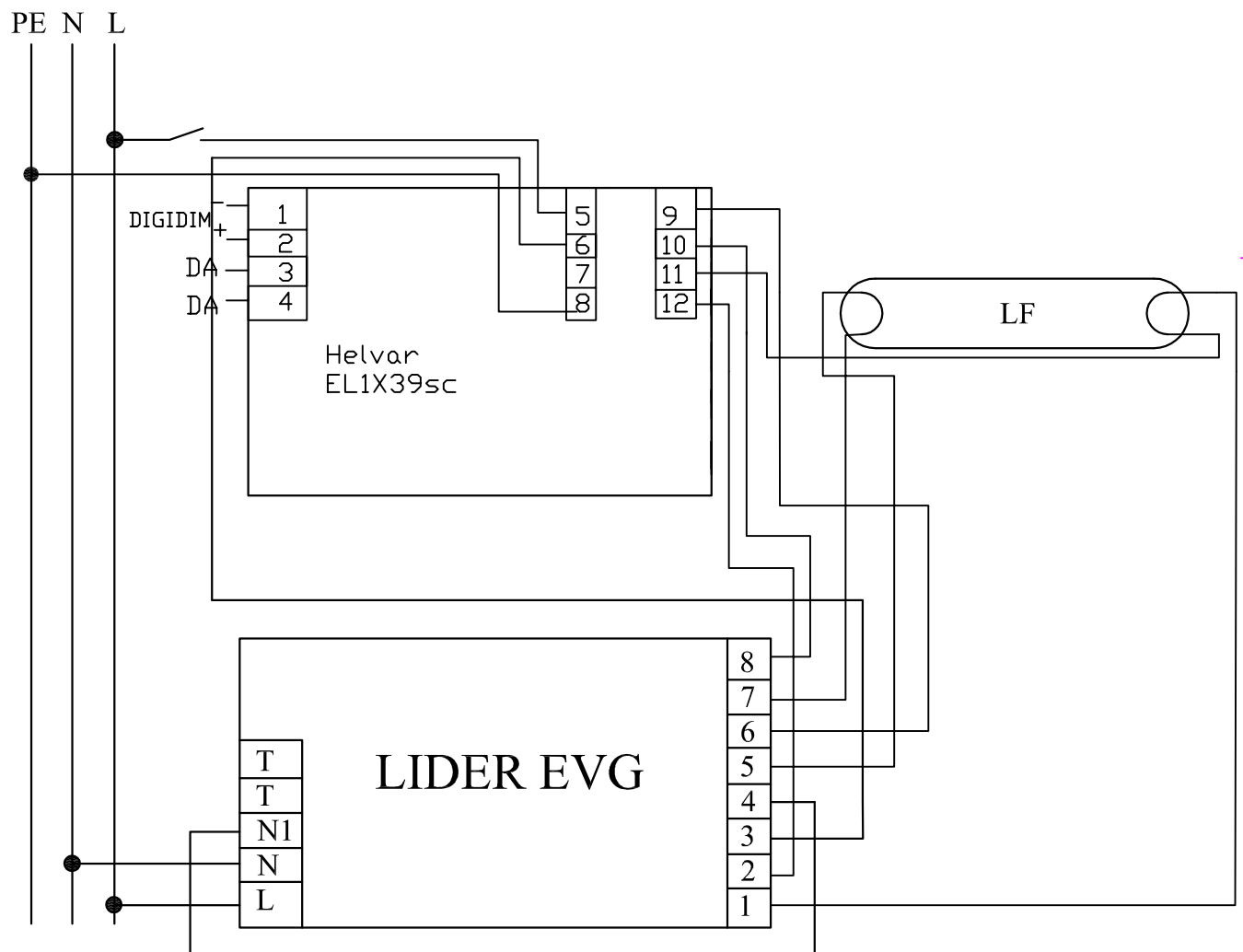
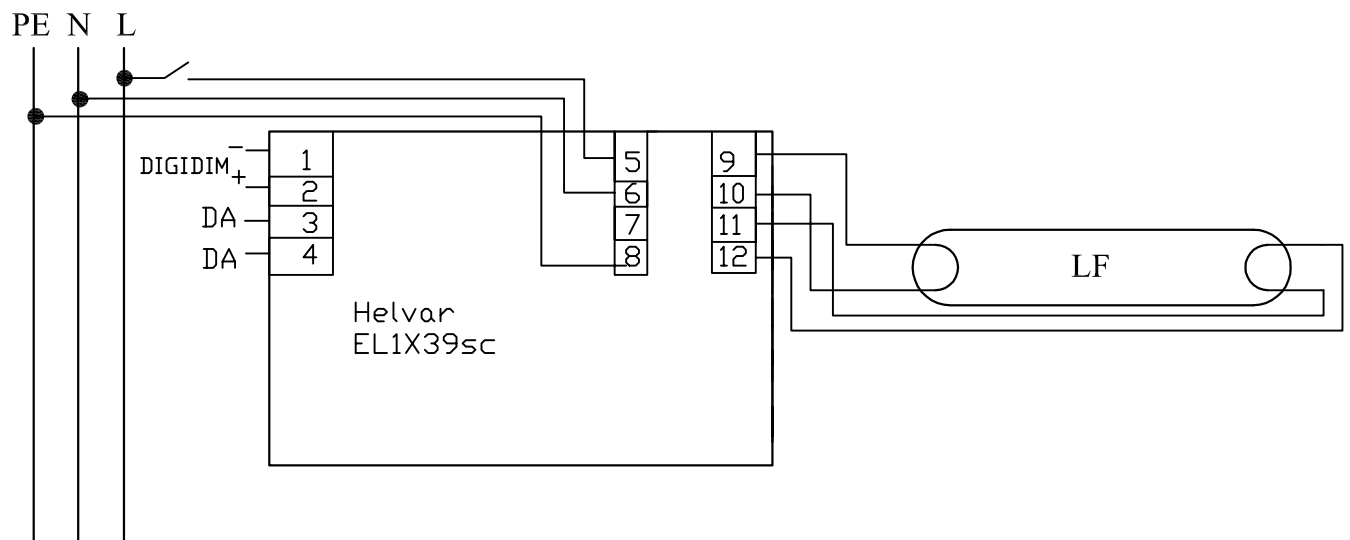

Poz.	Ilość	Tytuł/nazwa, materiał, wymiary itp.	Numer
Projektował Awex	Sprawdził Awex	Zatwierdził – data Awex–2009/10/16	Nazwa pliku EL1x39sc
			Data 2009/10/16
			Skala 1:1
P.P.H.U. AWEX		Helvar EL_1x39_sc	
		NIE TESTOWANY	Edycja 1/1